

美國 STATE 掛壁冷凝式瓦斯熱水器

使 用 說 明 書

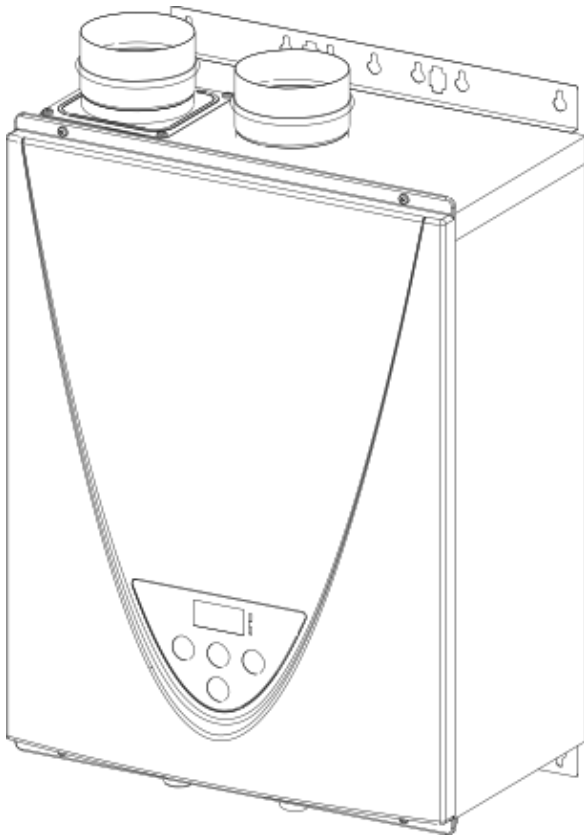

特色

- 不間斷的熱水供應
- 隨開即熱的熱水器
- 牆掛式熱水器，節省空間
- 能源節省，低燃料費用
- 微電腦控制，安全可靠
- 無須母火裝置
- 符合 2012 SCAQMD Rule 1146.2 之低氧化氮物質排放量



注意

請根據以下指示操作及安裝，以免發生生命財產安全之危險。

- 在安裝此設備時，請由核可之專業人員安裝，並參照安裝程序。
- 請勿在熱水器周圍存放任何可燃性或助燃性之物體或化學藥劑，如汽油、酒精、清潔劑、殺蟲劑等等。
- 若聞到味道請注意
 1. 在室內，請立即開窗通風。
 - 2 請勿點燃熱水器設備。
 - 3 請勿開啟任何電器設備，或任何會引起火花之設備，例如電燈開關等。
 - 4 請立即聯絡專業人員，並依照專業人員指示操作，或打 119 請求消防隊之幫助。

任何問題請電或聯絡

資辰企業有限公司

TEL : 02 - 25433331

FAX : 02 - 25217859

Email: King@boilerking.com.tw

規格

型號	GTS-240-NIH	GTS-540-NIH
流量(溫昇 25°C)	26LPM	32LPM
功率大小	Min. : 4.4KW Max. : 47.0KW	Min. : 4.4KW Max. : 58.0KW
燃氣類別	天然氣(NG1)	
瓦斯管口徑	3/4"	
冷熱水管接續口	3/4"	
水壓※	1~10kg	
瓦斯需求壓力	1.5kPa	
尺寸	H 630 x W 450 x D 270	
點火方式	電子點火	
電壓需求	110V/60Hz	
電耗	89.0W	

操作安全須知

為了您的安全，使用前請詳讀

1. 本熱水器為自動點火裝置，禁止手動點火
2. 使用前請確認瓦斯無洩漏。若有瓦斯味請依下列事項執行
 - 請勿使用任何電源或火種。
 - 請馬上開窗，保持通風。
 - 請至鄰居家使用電話，立即通知瓦斯公司檢修。
3. 請勿使用熱水器，當任何部位沒入水中時，並通知原廠維修或更換。

危險



揮發性物體有可能造成嚴重火災，損害生命財產安全
嚴禁儲存或擺放任何揮發性物體於熱水器安裝之位子

注意

原廠設定熱水輸出設定為 120°F(49°C)
使用熱水器須自負使用責任，請在洗澡前先測試水溫。
請勿讓幼童自行使用熱水洗澡，避免燙傷

危險

熱水超過 125 °F (52 °C)可造成嚴重得立即性燙傷或死亡，
請小心使用，並在使用前先行測試水溫。

水龍頭開啟方法

1. 開啟熱水龍頭。

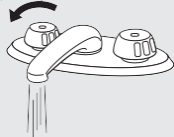

2. 開啟冷水龍頭以混合熱水溫度

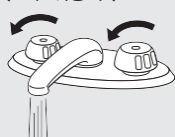

3. 關閉熱水龍頭後關閉冷水。



面板簡介

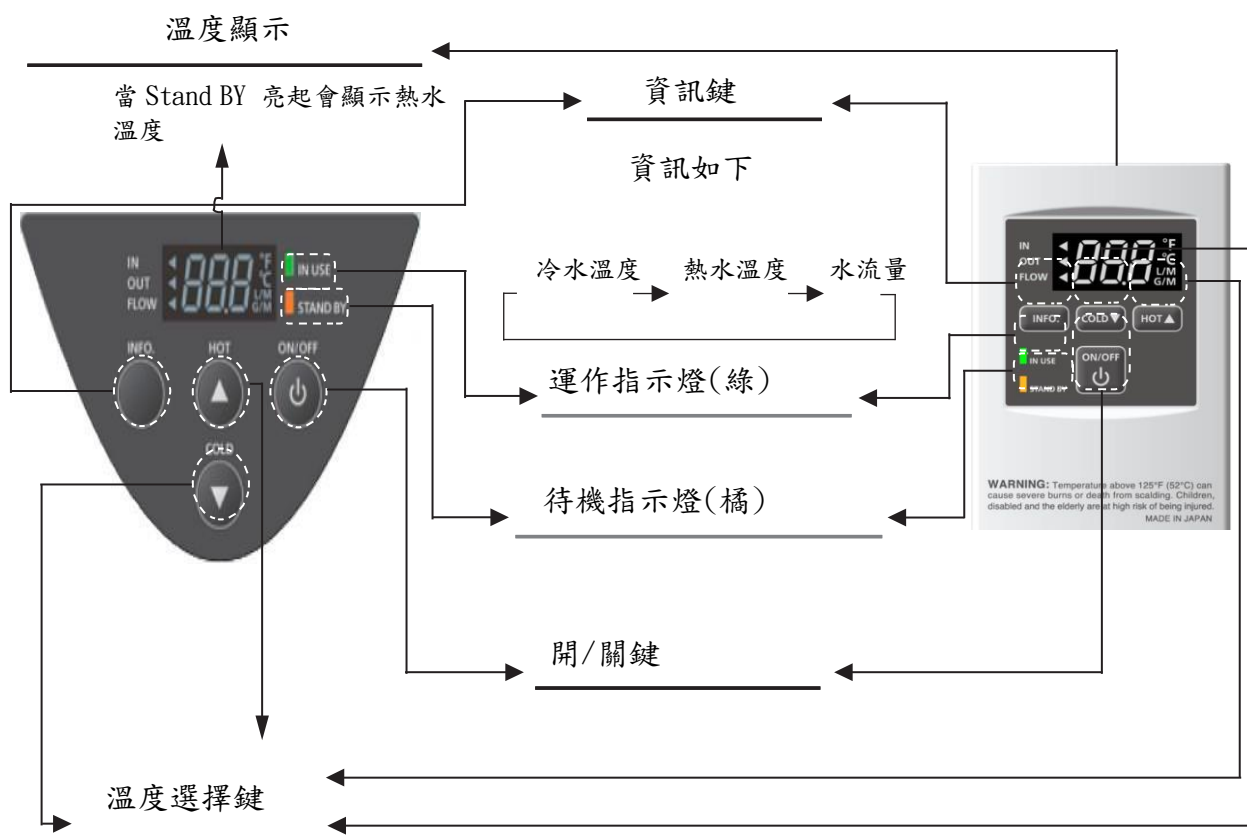

面板操作

單位變換

	操作	按鍵	
		面板	遙控
1.	按 "ON/OFF" 開啟熱水器.		
2.	等待橘燈亮起.		
3.	原始單位顯示		
4.	按住 INFO 鍵三秒		
5.	面板將顯示新單位		

溫度設定

	操作	按鍵	
		面板	遙控
1.	按 "ON/OFF" 開啟熱水器		
2.	等待橘燈亮起		
3.	面板顯示目前溫度	 (EX.: 120 °F)	
4.	按 "HOT" 或 "COLD" 調整溫度.		
	型號 540 溫度增加方法(140°F 到 145°F)- 按 "HOT" 至 140°F 同時按"HOT" 與 "INFO" 鍵至少 3 秒. 145 °F 會顯示於面板並且閃爍 10 秒並完成		

溫度設定表

GTS240-NIH

°F	100	105	110	115	120*	125	130	135	140
°C	38	40	43	45	50*	52	55	57	60

GTS540-NIH

°F	100	105	110	115	120*	125	130	135	140	145	150	155	160	165	175	185
°C	38	40	43	45	50*	52	55	57	60	63	65	68	70	75	80	85

*原廠預設值

訊息顯示

	操作	按鍵	
		面板	遙控
1.	按一下. "INFO" 鍵	入水溫度	
2.	再按一下"INFO" 鍵	出水溫度	
3.	再按一下 "INFO" 鍵	水流量	
4.	再按一下 "INFO" 鍵恢復		

定期保養



在做任何動作前，關閉電源、瓦斯、及冷水入水閥
並由原廠授權專業人員施作

1. 清潔冷水過濾網。如下(過濾網清潔)
2. 進排氣口灰塵清潔，並每年需要檢查是否有破損洩漏。
3. 燃燒室火牌及風機清潔。
4. 保持機體四周無任何化學或易燃品。
5. 目視燃燒火焰是否完全燃。

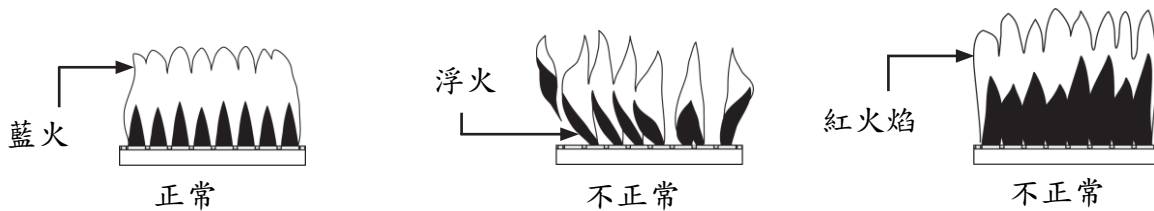

過濾網清潔

1. 關閉瓦斯開關。
2. 關閉熱水器電源，並等待一分鐘後，再開啟。
3. 開啟後再等待 30 秒後，再關閉一次。
4. 關閉冷水入水閥。
5. 開啟屋內熱水所有熱水龍頭，讓水管內水流到停止後關閉。
6. 使用盆子放置機體洩水閥(大與小孔)下，並開啟，使機體裡面的水漏光。
7. 清潔過濾網:在冷水入水口有過濾網，且將裡面沉積的雜質清理乾淨，並裝回去
8. 用手鎖緊洩水閥即可。

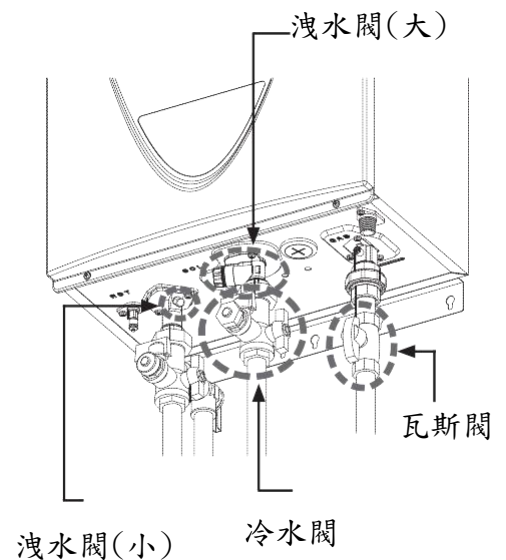

錯誤訊號顯示

在任何機體有問題時，均會有錯誤訊號產生，可在通知經銷商或代理商時，事先告知。

建議：有任何問題，請專業廠商維修。

螢幕	LED 閃爍	問題描述	解決方案
111	3 次	點火失敗	高溫斷路是否啟動 基板問題
121	3 次	無火焰	錯誤點火聲音 機體內是否有漏水情形 電源線重置
311	2 次	出水電熱調節器 (240) 熱交換器電熱調節器 (540)	基本問題及電熱調節檢測
321	2 次	進水電熱調節器	
331	2 次	出水電熱調節器 (540)	
341	2 次	排氣電熱調節器	
941	5 次	低效率排氣溫度	
991	5 次	不完全燃燒	<ul style="list-style-type: none"> • 檢查瓦斯壓力總類。 • 檢查進排氣 • 進排氣口是否太相近 • 檢查燃燒室是否有汙漬或阻塞